

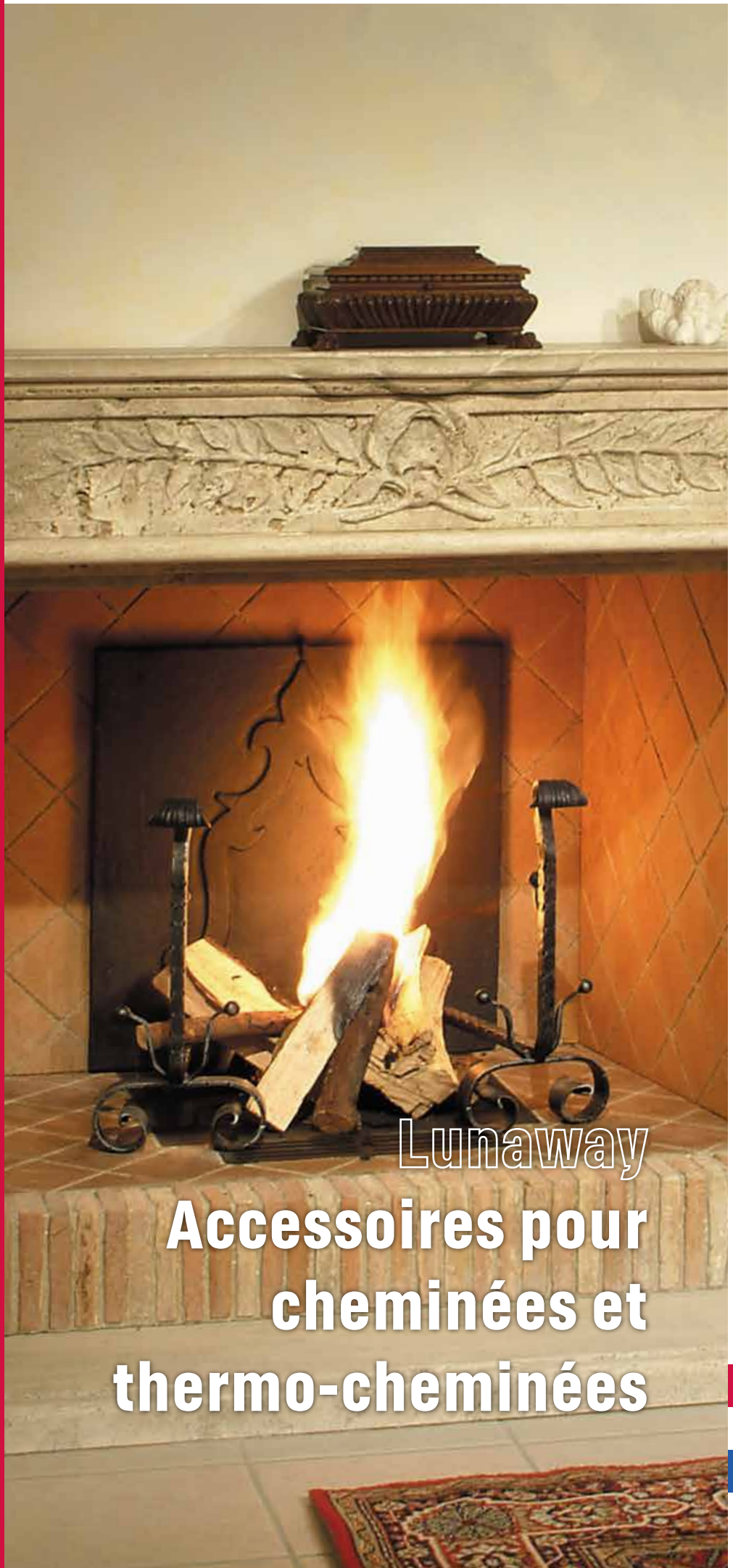

MO
BIL
ER
DE
FEU
EN
FON
TE



Lunaway
**Accessoires pour
cheminées et
thermo-cheminées**



Télécharger le catalogue numérique

Dans le catalogue il y a des codes QR, pour ceux qui n'ont pas le programme de lecture, vous pouvez trouver tous les documents sur le site internet www.lunaway-cheminee.fr et la possibilité de télécharger gratuitement le programme de lecture de code QR.

Toutes les images sont la propriété de **Lunaway Cast Iron**.

Les poids et mesures peuvent varier en fonction de ce indiqué dans le catalogue.

Édition 2024 | Impression terminée en Mars 2024

Imprimé sur papier recyclé



INDEX

LUNAWAY | ACCESSOIRES POUR CHEMINÉES ET THERMO-CHEMINÉES

- 01. Plaques en fonte** / pg. 5
 - 01.1 Fixation
 - 01.2 Lisse
 - 01.3 Dalles décorées
 - 01.4 Décoré sur mesure
 - 01.5 Reproduction d'emblème

- 02. Grilles en fonte** / pg. 36
 - 02.1 Tiroir cendrier
 - 02.2 Grilles de ventilation

- 03. Porte-bûches et chenets en fonte** / pg. 38

- 04. Conditions de vente** / pg. 46



Plaques en fonte

En plus d'être un ornement précieux, les plaques pour cheminée Lunaway garantissent une plus grande durée de vie au foyer grâce aux qualités prestigieuses de la fonte, qui emmagasine et réfléchit la chaleur longtemps après l'extinction du feu.

Afin d'exploiter au mieux la chaleur de votre cheminée, nous vous recommandons de la recouvrir entièrement de fonte; de cette façon, vous protégerez à la fois la zone du foyer, en évitant l'effritement de l'intérieur, et les murs qui n'absorberont plus la chaleur dispersée.

Normalement l'hauteur suggérée est d'au moins 50 Cm, suffisante pour couvrir la flamme nue, mais si la cheminée le permet, il est conseillé d'installer des frontons plus hauts afin de mieux récupérer la chaleur, même des fumées, et de couvrir complètement la pièce en maçonnerie ou réfractaire pour un excellent résultat esthétique.

GARANTIE DE DURÉE

Les plaques en fonte ont une très longue durée de vie. On retrouve encore des plaques originales du XVIIIe siècle dans certains bâtiments de cette époque. Il s'agit de suivre quelques précautions simples.

- + Installez en pensant à l'expansion.
- + Évitez d'éteindre le feu avec de l'eau.
- + À la fin de chaque saison, retirez les dépôts de cendres avec une brosse en fer.



DÉCOUVREZ NOS CONSEILS SUR
LA CHAÎNE YOUTUBE

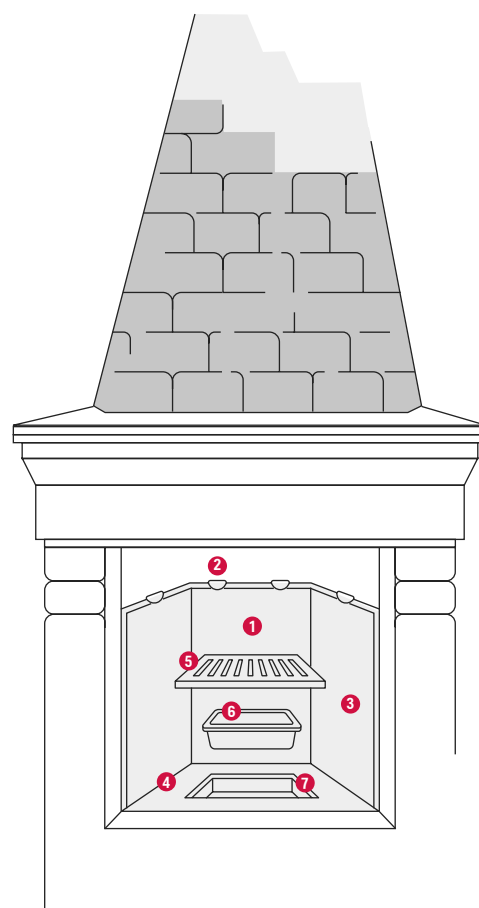

LÉGENDE

1. FRONTON
2. PINCE DE FIXATION
3. LATÉRAL
4. BASE EN FONTE
5. LA GRILLE
6. TIROIR
7. TROU TIROIR



GRAPIN / FONTE



GRASTAR / FONTE



GRALILY / FONTE



GRALION / FONTE



GRA / ACIER GALVANISÉ

Fixation

Pour une installation correcte, il est recommandé d'installer d'abord la base et ensuite les frontons et les plaques latérales. La base n'a pas besoin d'être fixée, son poids est suffisant. Mais la base doit être positionnée plate et si nécessaire, il doit y être logé un lit de sable ce qui aidera à la niveler pour améliorer ses propriétés de réfraction de la chaleur de fonte.

EXEMPLE 1

Si à la place nous voulons utiliser le GRAPIN ou GRASTAR, il faut d'abord percer la plaque avec un diamètre de pointe 11 pour fer, en haut (ou demander un forage en phase de commande), puis insérez les pinces et ensuite bloquez la plaque. Si vous souhaitez installer des plaques avec une inclinaison négative, il faudra faire des trous dans les 4 coins.

EXEMPLE 2

Les plaques peuvent être fixées dans différentes façons. Avec des pinces telles que GRALION, GRALILY ou GRA, nous positionnerons les plaques légèrement inclinées et après avoir fait les trous dans le réfractaire, nous allons insérer les pinces et bloquer la plaque laissant une tolérance de quelques millimètre pour l'expansion. Le trou pour GRA et GRALILY doit être réalisé à 1 cm au-dessus du côté supérieur de la dalle et 5 cm à l'intérieur par rapport au côté extérieur.

PINCES DE FIXATION

Modèles nécessitant un trou dans la plaque.

ART.	TAILLE	Kg	€
GRAPIN	2 x 10 x 2 h cm	0,10	8,50
GRASTAR	5 x 10 x 5 h cm	0,20	8,50

Modèles de fixation sans trou sur la tôle.

ART.	TAILLE	Kg	€
GRALILY	3 x 10 x 3,5 h cm	0,10	8,50
GRALION	2,9 x 1,2 x 3,48 h cm	0,15	8,50
GRA	3 x 8,3 x 2,5 h cm	0,20	6,00

Le prix est considéré par couple.

* Les prix indiqués ici s'entendent hors TVA

PERÇAGE DES PLAQUES EN FONTE

ART.	DESCRIPTION	€
DRILL	PAIRE DE TROUS GRAPIN O GRASTAR	10,00

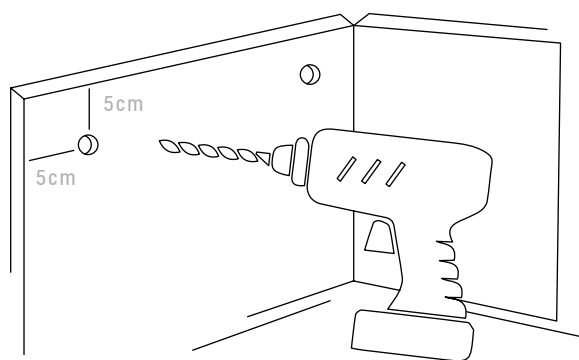

Il est possible de percer les plaques en fonte avec une perceuse normale et un foret en acier. Le diamètre du trou doit être de 11 mm pour le modèle GRAPIN et de 7 mm pour le modèle GRA STAR, afin de permettre l'expansion lors de l'utilisation du foyer. Les 2 trous seront positionnés à 5 cm du bord supérieur et à 5 cm du bord extérieur. (Pour le modèle HORSES FO 032 les trous seront positionnés à 8 cm du bord supérieur et à 8 cm du côté extérieur).

En cas d'utilisation de GRALION ou GRALILY, la plaque ne sera pas percée mais seul le réfractaire sera percé avec une mèche à béton de diamètre 7 mm. Pour le GRA il faudra percer 2 trous consécutifs. Dans les deux cas, il est conseillé d'imprégner la tige filetée avec du mastic haute température.

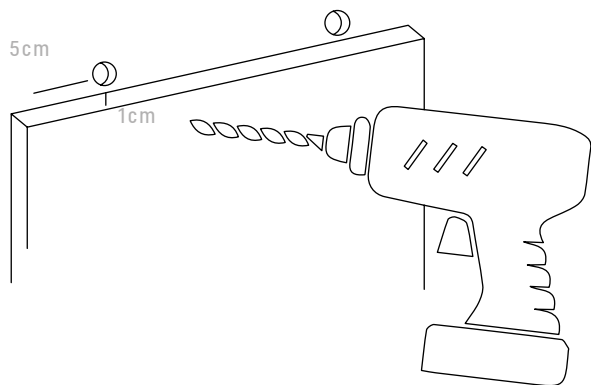

EXEMPLE 1



EXEMPLE 2



Autrement, les plaques peuvent être insérées dans les cheminées avec supports en fonte de type FEET qui ne nécessitent pas de fixation.



DÉTAIL
POSITIONNEMENT
FEET



FEET / FONTE

LES SOUTIENS

ART.	TAILLE	Kg	€
FEET	5 x 14,5 x 9,2 h cm	1,45	37,50

Idéal pour supporter des plaques en fonte.
Le prix est considéré par couple.

* Les prix indiqués ici s'entendent hors TVA



Lissage personnalisé

Les plaques lisses sont idéales pour revêtir les parois de la cheminée ainsi que pour réaliser le socle. Nous disposons de plus de 30 formats différents de plaques lisses, mais si vous avez besoin de dimensions différentes, vous pouvez demander qu'elles soient découpées ou façonnées sur mesure.

Toutes les formes et dimensions sont possibles (jusqu'à un maximum de 140 x 120 cm). Pour ce faire, il faut sélectionner une plaque de dimensions supérieures à celles à obtenir et toutes les dimensions intérieures des côtés doivent être indiquées en détail. S'il s'agit d'une découpe en forme, il est conseillé d'envoyer un dessin ou un croquis et, si le trou pour la grille et le cendrier est également requis, il faudra indiquer la position correcte.

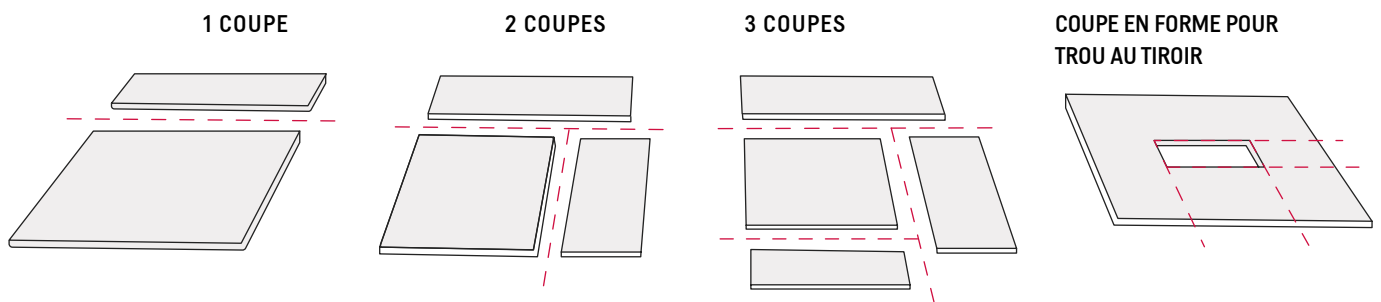

COUPES SUR MESURE

ART.	DESCRIPTION	€
CUT 1	1 COUPE	13,00
CUT 2	2 COUPES	16,00
CUT 3	3 COUPES +	24,00
CUT ASH	COUPE EN FORME POUR TROU AU TIROIR	24,00

COUPE CIRCULAIRE

ART.	DESCRIPTION	€
CUT ROUND	COUPE CIRCULAIRE	42,00

Diamètre maximum 97 cm
Pour les diamètres supérieurs le prix sera calculé sur demande

* Prices shown here exclude VAT

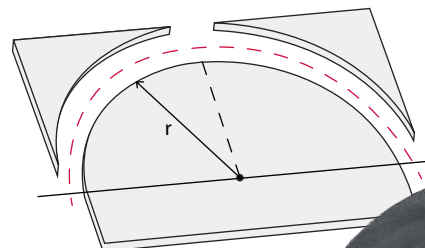

COUPE CIRCULAIRE

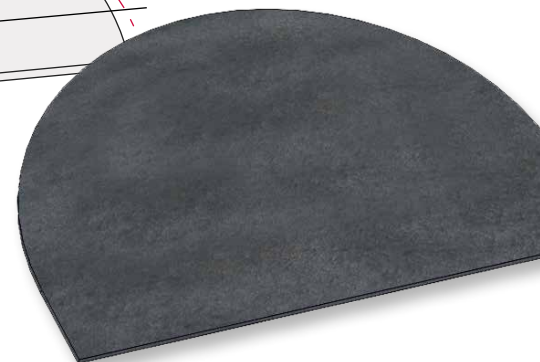



MESURES NORMALISÉES

ÉPAISSEUR - CM 0,8

ART.	TAILLE	Kg	€
LL 4040 0,8	40 x 40 x 0,8 cm	8,50	48,00
LL 4050 0,8	40 x 50 x 0,8 cm	11,70	65,00
LL 4060 0,8	40 x 60 x 0,8 cm	13,20	74,00
LL 5050 0,8	50 x 50 x 0,8 cm	14,00	82,00
LL 5060 0,8	50 x 60 x 0,8 cm	18,00	102,00
LL 5070 0,8	50 x 70 x 0,8 cm	18,20	102,00
LL 6060 0,8	60 x 60 x 0,8 cm	18,50	103,00

ÉPAISSEUR - cm 1,2 / 1,4

ART.	TAILLE	Kg	€
LL 60120 1,2	60 x 120 x 1,2 cm	60,50	332,00
LL 80100 1,2	80 x 100 x 1,2 cm	66,00	370,50
LL 80110 1,2	80 x 110 x 1,2 cm	77,00	423,00
LL 80130 1,2	80 x 130 x 1,2 cm	86,50	487,50
LL 90100 1,2	90 x 100 x 1,2 cm	77,50	425,50
LL 100100 1,2	100 x 100 x 1,2 cm	86,00	472,50
LL 100130 1,2	100 x 130 x 1,2 cm	105,00	565,50
LL 120140 1,4	120 x 140 x 1,4 cm	176,00	942,50

ÉPAISSEUR - cm 1

ART.	TAILLE	Kg	€
LL 4050 1	40 x 50 x 1 cm	13,00	74,00
LL 4060 1	40 x 60 x 1 cm	17,00	101,50
LL 5050 1	50 x 50 x 1 cm	18,00	102,00
LL 5060 1	50 x 60 x 1 cm	21,50	126,00
LL 5070 1	50 x 70 x 1 cm	24,70	136,00
LL 5075 1	50 x 75 x 1 cm	25,80	142,00
LL 5080 1	50 x 80 x 1 cm	28,00	160,00
LL 6060 1	60 x 60 x 1 cm	25,50	142,00
LL 6070 1	60 x 70 x 1 cm	28,50	162,50
LL 6080 1	60 x 80 x 1 cm	32,00	178,00
LL 6090 1	60 x 90 x 1 cm	36,50	204,00
LL 60100 1	60 x 100 x 1 cm	41,00	227,50
LL 7040 1	70 x 40 x 1 cm	20,30	112,00
LL 7070 1	70 x 70 x 1 cm	30,50	173,50
LL 7090 1	70 x 90 x 1 cm	43,00	240,50
LL 8080 1	80 x 80 x 1 cm	44,00	244,50
LL 8090 1	80 x 90 x 1 cm	52,20	288,50

* Les prix indiqués ici s'entendent hors TVA

Plaques décorées





sur la photo: assiette cm 80 x 60h

Pour voir les images
des autres tailles, vi-
sitez le site Web [www.
lunaway-cheminee.fr](http://www.lunaway-cheminee.fr)

LYS

ART.	TAILLE	Kg	€
FO 02 60	60 x 60 h x 1 cm	26,30	153,50
FO 02 80	80 x 60 h x 1,2 cm	41,50	242,00
FO 02 110	110 x 80 h x 1,2 cm	87,50	509,50

* Les prix indiqués ici s'entendent hors TVA

■ DÉCORÉES

58 cm



VOILIER

ART.	TAILLE	Kg	€
FO 021	100 x 74 h x 2 cm	75,00	439,50



MAISON ROYALE

ART.	TAILLE	Kg	€
FO 037	100 x 80 h x 1 cm	90,00	519,00

* Les prix indiqués ici s'entendent hors TVA



63 cm

DEMOISELLE

ART.	TAILLE	Kg	€
FO 024	80 x 80 h x 2 cm	59,00	344,50

**PUTTI**

ART.	TAILLE	Kg	€
FO 027	80 x 80 h x 2 cm	62,00	356,00

* Les prix indiqués ici s'entendent hors TVA

■ DÉCORÉES

DIEUX



DIEUX

ART.	TAILLE	Kg	€
FO 09	58 x 67 h x 1 cm	37,00	214,50

VÉNUS

69,5 cm



VÉNUS

ART.	TAILLE	Kg	€
FO 022	80 x 80 h x 1,2 cm	58,00	337,00

* Les prix indiqués ici s'entendent hors TVA



38 cm

LYS
ROYAL

LYS ROYAL

ART.	TAILLE	Kg	€
FO 028	50 x 50 h x 2 cm	21,00	127,50



37,5 cm

LION

LION

ART.	TAILLE	Kg	€
FO 029	55 x 45 h x 2 cm	17,50	103,00

* Les prix indiqués ici s'entendent hors TVA

■ DÉCORÉES

sur la photo: assiette
cm 120 x 60h

38 cm



ÉPÉES

ART.	TAILLE	Kg	€
FO 04	120 x 60 h x 1,6 cm	71,00	421,00



ROYAUME

ART.	TAILLE	Kg	€
FO 031	50 x 50 h x 2,2 cm	23,00	136,00

* Les prix indiqués ici s'entendent hors TVA



31 cm

ATTRAPER

ART.	TAILLE	Kg	€
FO 026	48 x 38 h x 1,6 cm	17,00	101,50



en photo : assiette cm 80 x 60h

TAVERNE

ART.	TAILLE	Kg	€
FO 01 60	60 x 60 h x 1 cm	22,40	135,00
FO 01 80	80 x 60 h x 1,2 cm	46,50	270,50
FO 01 110	110 x 80 h x 1,2 cm	91,00	529,50



FO 011	38 x 38 h x 1 cm	10,00	59,00
--------	------------------	-------	-------

FO 011 Pour voir des images d'autres tailles, visitez lunaway-fireplace.com

DÉCORÉES

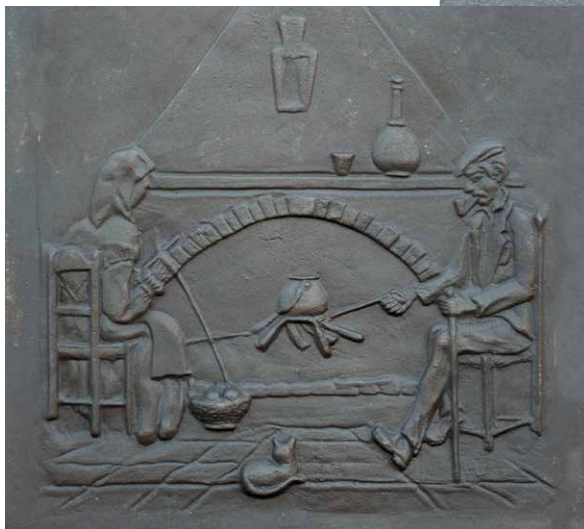
FO
YER

FOYER

ART.	TAILLE	Kg	€
FO 019	69 x 68 h x 1 cm	42,50	247,00

CHA
SSE
UR

CHASSEUR

ART.	TAILLE	Kg	€
FO 020	78 x 75 h x 1 cm	54,00	314,50

* Les prix indiqués ici s'entendent hors TVA



PAY SAGE

PAYSAGE

ART.	TAILLE	Kg	€
FO 034	60 x 60 h x 1 cm	25,00	149,00



CHE VAUX

CHEVAUX

ART.	TAILLE	Kg	€
FO 032	50 x 50 h x 1 cm	22,50	135,00

* Les prix indiqués ici s'entendent hors TVA

■ DÉCORÉES

FAONS



FAONS

ART.	TAILLE	Kg	€
FO 08 60	60 x 60 h x 1 cm	31,00	138,00
FO 08 80	80 x 60 h x 1,2 cm	40,00	179,00
FO 08 110	110 x 80 h x 1,2 cm	80,00	355,50

sur la photo: assiette
cm 80 x 60h

Pour voir les images
des autres tailles, vi-
sitez le site Web www.lunaway-cheminee.fr

LAPIN



LAPIN

ART.	TAILLE	Kg	€
FO 033	50 x 50 h x 1 cm	23,00	104,50

* Les prix indiqués ici s'entendent hors TVA



44 cm

OISEAUX

ART.	TAILLE	Kg	€
FO 010	53 x 49 h x 1 cm	16,00	72,00

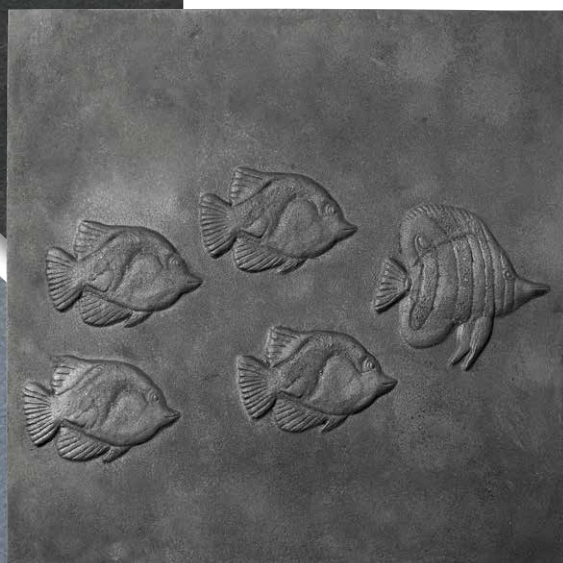

sur la photo: assiette
cm 60 x 60h

Pour voir les images
des autres tailles, vi-
sitez le site Web www.lunaway-cheminee.fr

POISSONS

ART.	TAILLE	Kg	€
FO 012 60	60 x 60 h x 1 cm	29,20	130,50
FO 012 80	80 x 60 h x 1,2 cm	37,00	165,00

* Les prix indiqués ici s'entendent hors TVA

■ DÉCORÉES

TULI PES



TULIPES

ART.	TAILLE	Kg	€
FO 05 60	60 x 60 h x 1 cm	30,00	174,00
FO 05 80	80 x 60 h x 1,2 cm	37,00	214,50

sur la photo: assiette
cm 60 x 80h

Pour voir les images
des autres tailles, vi-
sitez le site Web www.lunaway-cheminee.fr

RAIS INS



RAISINS

ART.	TAILLE	Kg	€
FO 035	50 x 70h x 1 cm	22,00	134,00

* Les prix indiqués ici s'entendent hors TVA



ÉPI

ÉPI

ART.	TAILLE	Kg	€
FO 036	50 x 70h x 1 cm	31,50	182,00



35 cm

DÉCO

DÉCO

sur la photo: assiette
cm 40 x 60h

Pour voir les images
des autres tailles, vi-
sitez le site Web www.lunaway-cheminee.fr

ART.	TAILLE	Kg	€
LD 4640	40 x 46 h x 1 cm	10,70	66,00
LD 6060	60 x 60 h x 1 cm	23,50	138,00
LD 8060	80 x 60 h x 1 cm	29,00	163,00

* Les prix indiqués ici s'entendent hors TVA

Décoré sur mesure

Il est possible d'insérer sur une plaque lisse les décors que vous avez vus sur les pages précédentes à partir de la taille minimum indiquée.

Exemple:

Figure A la plaque modèle FO 027 (Putti) a une taille de 80 x 80 cm ; si nous souhaitons créer une plaque de cheminée de dimensions 95 x 95 cm nous utiliserons une LL100100 que nous découperons sur mesure. La plaque décorée sera positionnée au centre, sauf indication contraire, et sera fixée au moyen de vis par l'arrière.

Note:

Pour ce type de travaux, nous vous recommandons de contacter notre service commercial qui vous aidera à trouver la solution la mieux adaptée à vos besoins.

FIG. A

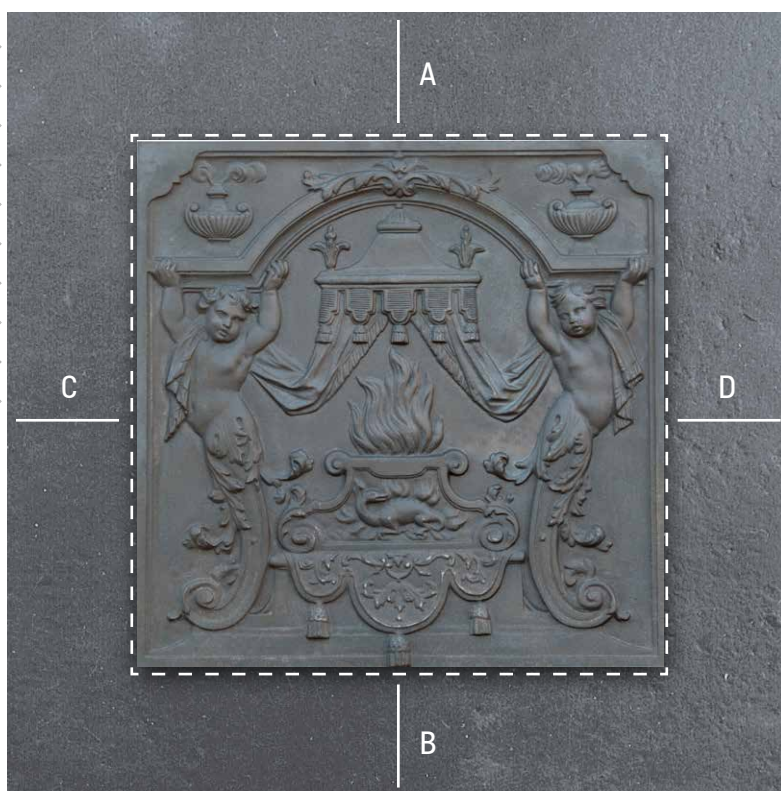



Fabrications sur mesure

Il est également possible de réaliser des moules personnalisés avec des armoiries, des rosaces, des dates et des noms en demandant le modelage. Nos artisans peuvent copier fidèlement des dessins ou des bas-reliefs et le moule peut être utilisé non seulement pour les plaques de cheminée mais pour tout besoin.



EXEMPLE DE
APPLICATION
SUR PLAQUE

Coloration personnalisée

HAUTE RÉSISTANCE

Pour un excellent résultat, les plaques en fonte peuvent être traitées avec une peinture spéciale à structure lamellaire, résistante à la chaleur (jusqu'à 350°C), hautement protectrice de plusieurs couleurs qui leur confèrent un aspect plus brillant, plus propre et décoratif. Idéal également en soin de fin de saison.



RED OCHRE



IVORY



GALET GREY



ART.	HR	mL	€
SPRAY HT OCRE ROUGE	350°	400	26,00
SPRAY HT IVOIRE	350°	400	26,00
SPRAY HT GALET GRIS	350°	400	26,00

SERVICE DE COLORATION 1 FACE

ART. PEINTURE HT D'UN CÔTÉ

PRIX LISTE DE PRIX DES DALLES 20 %

■ COLORIAGE PERSONNALISÉ



MOBILIER DE FEU EN FONTE



Grille en fonte

MOBILIER DE FEU EN FONTE

ART.	TAILLE	Kg	€
GA 238188	23,8 x 18,8 h cm	2,10	15,00
GA 290182	29 x 18,2 h cm	2,20	16,00
GA 300206	30 x 20,6 h cm	2,50	19,00

Épaisseur 1 cm



ART.	TAILLE	Kg	€
GA 240160	24 x 16 h cm	2,20	16,00

Épaisseur 1 cm, épaisseur centrale 2 cm



GA 293215	29,3 x 21,5 h cm	3,20	22,00
-----------	------------------	------	-------

Épaisseur 1 cm, épaisseur centrale 1,8 cm

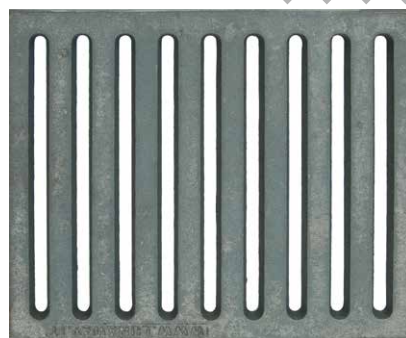

ART.	TAILLE	Kg	€
GA 195234	19,5 x 23,4 h cm	2,80	21,00

Épaisseur 1,2 cm

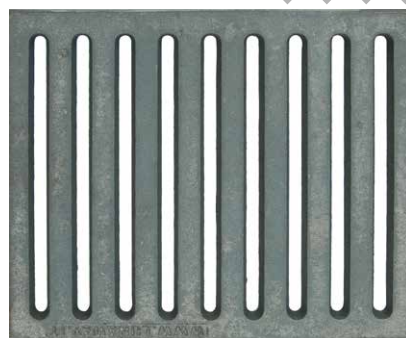

ART.	TAILLE	Kg	€
GA 235235	23,5 x 23,5 h cm	2,70	20,00
GA 205235	20,5 x 23,5 h cm	2,00	15,00
GA 207191	20,7 x 19,1 h cm	1,90	14,50

Épaisseur 1,0 cm

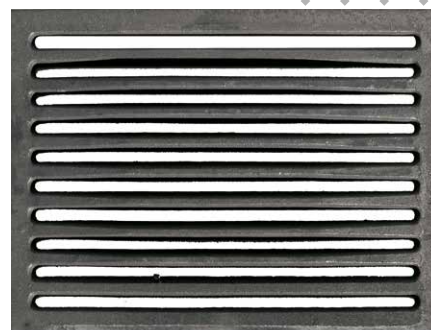

GA 225255	22,5 x 25,5 h cm	3,00	21,50
-----------	------------------	------	-------

Épaisseur 1,2 cm

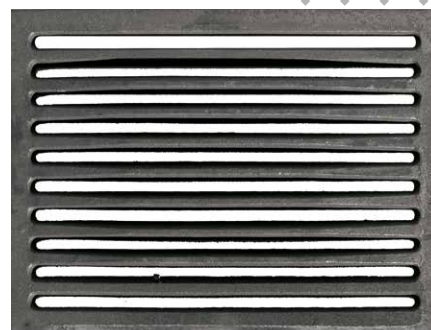

* Les prix indiqués ici s'entendent hors TVA



ART.	TAILLE	Kg	€
GA 362100	36,2 x 10 h cm	1,70	13,00
GA 295150	29,5 x 15 h cm	2,05	15,00
GA 313195	31,3 x 19,5 h cm	3,10	22,00

Épaisseur 1 cm

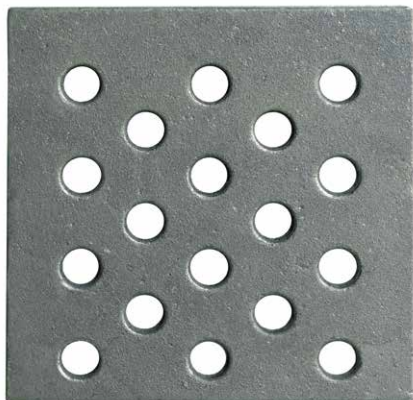

ART.	TAILLE	Kg	€
GA 160160	16 x 16 h cm	1,40	11,00

0,6 cm d'épaisseur sur 3 côtés, épaisseur centrale 1 cm

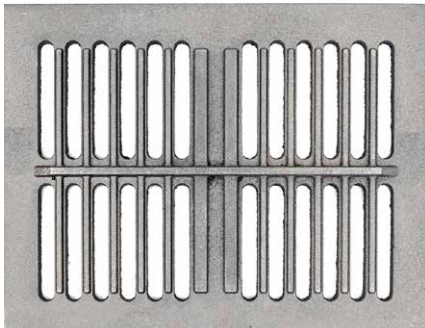

ART.	TAILLE	Kg	€
GA 304209	30,4 x 20,9 h cm	3,70	27,50
GA 318248	31,8 x 24,8 h cm	3,90	28,50
GA 340248	34 x 24,8 h cm	4,80	35,50

Épaisseur 1 cm, épaisseur centrale 1,8 cm



* Les prix indiqués ici s'entendent hors TVA

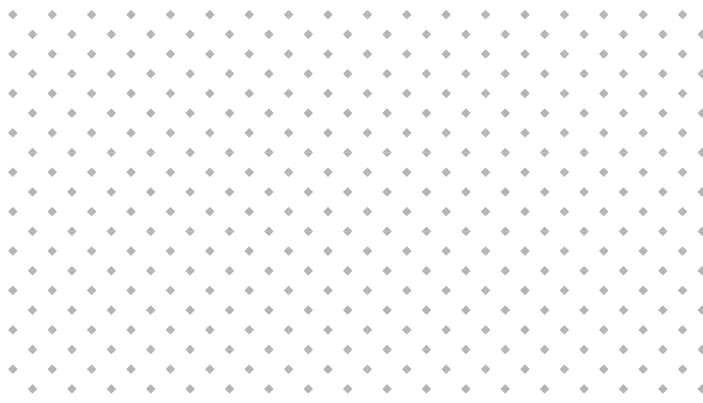

ART.	TAILLE	Kg	€
GA 500400	50 x 40 h cm	8,70	62,50



ART.	TAILLE	Kg	€
GA 600400	60 x 40 h cm	14,70	105,50

Épaisseur 2,1 cm, épaisseur centrale 1,5 cm



ART.	TAILLE	Kg	€
GA 450300	45 x 30 h cm	10,50	78,00

Épaisseur 2 cm

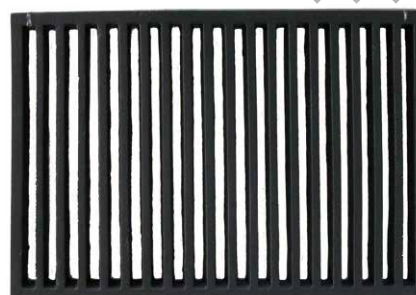

* Les prix indiqués ici s'entendent hors TVA

Tirroir cendrier

ART.	TAILLE	Kg	€
ASH 2419	24 x 19 x 7 h cm	0,65	13,00

Compatible avec la grille GA 238188

ASH 3020	30 x 20 x 7 h cm	0,86	17,50
----------	------------------	------	-------

Compatible avec la grille GA 300206



Exemple d'application de la grille



* Les prix indiqués ici s'entendent hors TVA

Grille de ventilation

ART.	TAILLE	Kg	€
GA 150150	15 x 15 cm	1,05	8,00
GA 200200	20 x 20 cm	1,80	13,50
GA 250250	25 x 25 cm	2,50	19,00

Façonné – Épaisseur du périmètre 1,5 Cm, épaisseur centrale 1 Cm

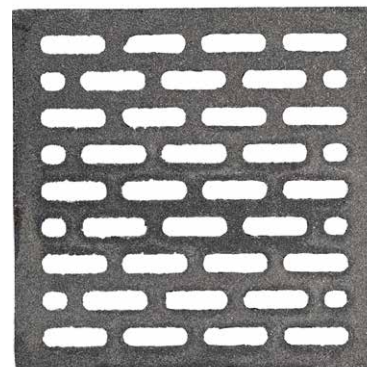

ART.	TAILLE	Kg	€
GAD 150150	15 x 15 cm	1,25	8,00
GAD 200200	20 x 20 cm	2,20	14,50
GAD 250250	25 x 25 cm	3,20	21,00
GAD 300300	30 x 30 cm	4,50	28,50

Façonné – Épaisseur du périmètre 1,5 Cm, épaisseur centrale 1 Cm

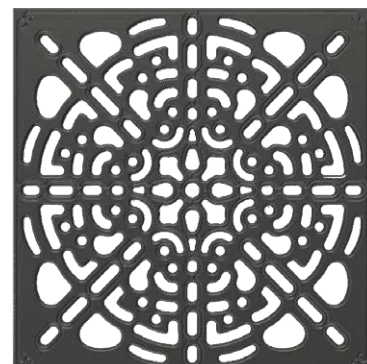

* Les prix indiqués ici s'entendent hors TVA



Porte-bûches et chenets en fonte



PL 31 L



ART.	TAILLE	Kg	€
PL 31 L	ant. 68 post. 57 x 39 x 15 h cm	16,20	151,00



PL 31 C



ART.	TAILLE	Kg	€
PL 31 C	ant. 68 post. 57 x 39 x 15 h cm	16,80	155,00



* Les prix indiqués ici s'entendent hors TVA

PL 32 L



ART.	TAILLE	Kg	€
PL 32 L	ant. 60 post. 48 x 40 x 15 h cm	14,20	127,00



PL 32 C

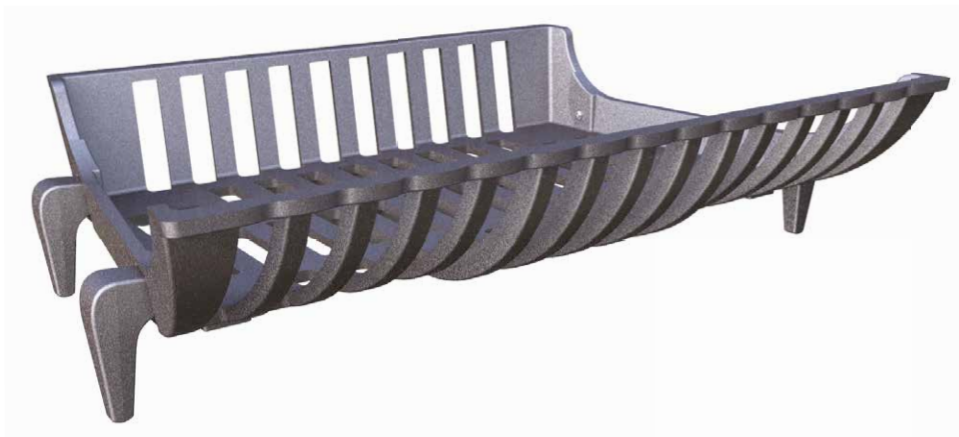

ART.	TAILLE	Kg	€
PL 32 C	ant. 60 post. 48 x 40 x 15 h cm	14,80	131,00



* Les prix indiqués ici s'entendent hors TVA

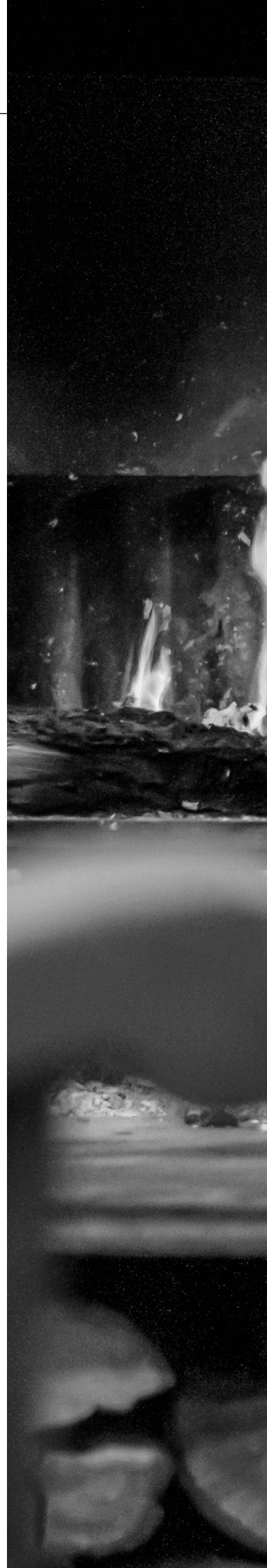

PL 33 L



ART.	TAILLE	Kg	€
PL 33 L	ant. 45 post. 42,5 x 28,5 x 15 h cm	9,70	87,50



PL 33 C



ART.	TAILLE	Kg	€
PL 33 C	ant. 45 post. 42,5 x 28,5 x 15 h cm	10,20	91,00



* Les prix indiqués ici s'entendent hors TVA

PL 10



ART.	TAILLE	Kg	€
PL 10	64 x 45 x 15 h cm	15,60	107,00



PL 11



ART.	TAILLE	Kg	€
PL 11	45 x 32 x 13 h cm	8,50	59,50



* Les prix indiqués ici s'entendent hors TVA



PL 41



ART.	TAILLE	Kg	€
PL 41	37,5 x 26 x 12,6 h	5,60	44,50



PL 42



ART.	TAILLE	Kg	€
PL 42	68 x 20 x 14,9 h cm	7,60	58,50

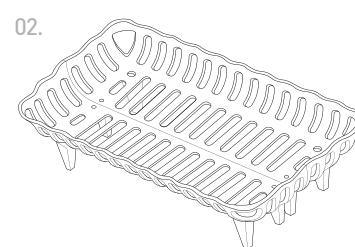
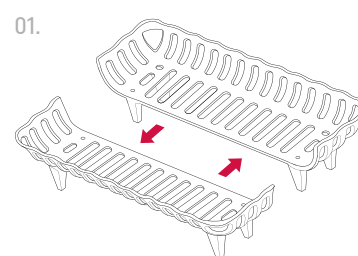

Option : vous pouvez combiner les 2 éléments pour obtenir un support à bois plus grand mesurant 68x40x14,9 h cm



* Les prix indiqués ici s'entendent hors TVA

A 9



ART.	TAILLE	Kg	€
A 9	48 x 46 h cm	12,00	78,00

A 10

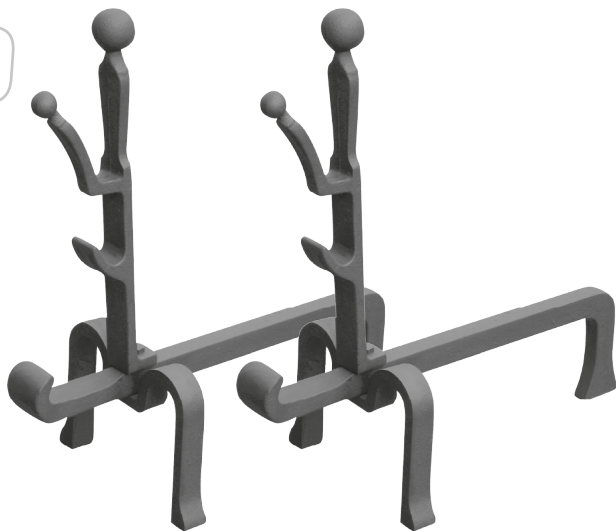

ART.	TAILLE	Kg	€
A 10	60,3 x 58 h cm	20,00	130,00



* Les prix indiqués ici s'entendent hors TVA



Conditions Générales de Vente

INFORMATION D'ENTREPRISE

CAST SRL

VIA GIULIO CESARE, 71 | 00192 ROMA
P.IVA 02271260560 | fv-cast@pec.it

COMMANDES

Pour les commandes passées par e-mail, téléphone fax et courrier ordinaire, le service commercial de Lunaway enverra une confirmation de vente contenant toutes les conditions contractuelles.

La commande ne sera traitée qu'après confirmation de vente signée pour acceptation par le client. Pour les commandes passées via le site www.lunaway.co.uk, la commande sera traitée sans autre confirmation.

PAIEMENTS

Les paiements doivent être effectués dans les conditions établies dans la commande ou dans la confirmation de vente.

Tout retard sur les conditions convenues donne lieu à la facturation d'intérêts aux taux légal en vigueur au moment de la facturation, majoré de 3 points.

Voici nos principaux modes de paiement:

VIREMENT BANCAIRE CAST SRL:

Deutsche Bank S.P.A. (Viterbo)
IT27S0310414500000000822126
SWIFT : DEUTITM1810

Motif: mettre le nom de l'acheteur. L'expédition aura lieu au moment du crédit de la banque ou après avoir reçu le CRO qui peut être joint à l'e-mail: info@lunaway.it

CARTE DE CRÉDIT OU PAYPAL:



Via le site www.paypal.it en envoyant l'argent à info@lunaway.it | Raison: mettre le nom de l'acheteur et la référence de la commande.

PRIX

Les prix catalogue s'entendent hors TVA et en référence aux articles standards.

GARANTIES

La marchandise est garantie pour la qualité et la méthode de construction des matériaux utilisés.

Tout défaut de construction donne au client le droit au remplacement gratuit de l'article ou d'une partie de celui-ci. Le droit au remplacement s'étend au cas où l'article subit des dommages pendant le transport, à condition que ces dommages soient déclarés au transporteur lors de la livraison de la marchandise et soient notés sur le bon de livraison.

DROITS DE CAST SRL

CAST SRL se réserve le droit d'apporter des modifications sans préavis à la construction, aux mesures et au poids des articles indiqués dans ses catalogues et listes de vente.

JURIDICTION

Pour tout litige découlant de la relation de vente, le tribunal compétent sera le tribunal du siège social de Rome.

ÉLIMINATION DU PRODUIT

Tous les produits du catalogue sont fabriqués en fonte et en acier, des métaux durables car recyclables un nombre illimité de fois, avec des économies considérables de matières premières et d'énergie.

La fonderie permet en effet de réutiliser des produits métalliques ayant atteint leur vie en les remettant dans leur état d'origine. Un parfait exemple d'économie circulaire.



EMBALLAGE

The cost of standard packaging is included in the price. Standard packaging means packaging suitable for providing adequate protection to the goods.

We are happy to announce that we have completely eliminated the use of plastic in our packaging. Now we use only paperboard, protecting your purchases and reducing our ecological footprint. Thank you for contributing to a greener world with our products!



EXPÉDITION

Nous expédions vers tous les pays européens et les coûts sont actualisés sur notre site web en fonction du lieu de destination.

Le coût est calculé en fonction du poids (coût maximum 4,00€/kg). Les marchandises seront livrées par un service de messagerie et le déchargement se fera uniquement au rez-de-chaussée et non aux étages supérieurs. Sauf imprévu du transporteur, la livraison de la marchandise aura lieu dans les 2 jours ouvrables à compter de la date d'expédition pour les livraisons en Italie et dans les 6 jours ouvrables pour les livraisons en Europe.

RETURNS AND REFUNDS

Si pour une raison quelconque vous n'êtes pas satisfait de votre achat, vous pouvez retourner un ou plusieurs produits achetés au plus tard 14 jours à compter de la date de livraison.

A partir du moment où l'équipe de Lunaway autorise le retour, les produits doivent être livrés au siège du transporteur agréé au plus tard dans les 14 jours.

Le remboursement sera effectué après avoir reçu et vérifié l'intégrité du produit et sera effectué avec le même mode de paiement. Cast S.r.l. se réserve le droit de refuser les retours s'ils sont communiqués ou envoyés après les jours indiqués ou si les produits ne sont pas intacts. Tous les articles sont vérifiés avant d'être expédiés.

Les articles retournés endommagés ou toute modification évidente, seront rejetés et renvoyés au client, auquel ils sera facturés les frais de port (paiement à la livraison). En cas de réception de marchandises défectueuses, écrivez immédiatement un e-mail à info@lunaway.it. Le remplacement d'un article du même modèle et de la même taille est possible selon la disponibilité de notre entrepôt, avec frais de livraison gratuit. Si l'article ne peut pas être remplacé, les procédures normales de remboursement commenceront.

Pour effectuer un retour, écrivez d'abord un e-mail à info@lunaway.it en indiquant le numéro de référence du bon de livraison ou de la facture, code de l'article, date de réception de la commande et la raison du retour. Une fois que nous avons vérifié que les causes sont conformes à nos conditions de vente, vous recevrez par e-mail des instructions pour contacter et livrer la marchandise au transporteur, qui doit avoir lieu au plus tard dans les 14 jours à compter de la date d'autorisation du retour. Vous recevrez ensuite l'étiquette PDF dont vous aurez besoin pour l'appliquer sur l'emballage. Il est conseillé de conserver l'emballage original, qui peut être réutilisé (s'il est intact) simplement en remplaçant l'étiquette. Il n'est pas nécessaire de renvoyer une commande entière, mais seulement une partie de celle-ci.





A romantic scene in a rustic cabin. A man and a woman are shown in silhouette, facing each other and looking towards a bright fireplace. The room is dimly lit, with warm light from the fire and string lights hanging from the ceiling. The walls are made of wood, and the overall atmosphere is cozy and intimate.

**Ecoutez la
chaleur de la
maison avec
Lunaway**

MOBILIER DE FEU EN FONTE



En savoir plus sur notre
site internet:

ph. +39 0761 18.70.772

e-mail: info@lunaway-cheminee.fr

website: lunaway-cheminee.fr



ph. +39 0761 18.70.772
e-mail: info@lunaway-cheminee.fr
website: lunaway-cheminee.fr

LUNAWAY | ACCESSOIRES POUR
CHEMINÉES ET THERMO-CHEMINÉES

